

技 術 名 : パネル式システム吊り足場  
「セーフティSKパネル」

NETIS番号 : KT-100070-VE

会社名 アルインコ(株)

住所 東京都中央区日本橋2-3-4日本橋プラザビル

電話 03-3278-5870

# パネル式システム吊り足場 「セーフティSKパネル」とは

## 適用の対象

- ・ 鋼橋やコンクリート橋、高架道路・高架鉄道の桁下に吊り足場と養生を提供する。

## 従来はどのような方法（技術）であったのか？

- ・ 現場にて下には何も無い高所で....

- ①桁行方向単管パイプ ②横断方向単管パイプ ③直交クランプ ④自在クランプ  
⑤足場板 ⑥番線 ⑦水平安全ネット ⑧吊りチェーン ⑨吊りチェーンクランプ

を不安定な状況下で全て手作業で組み立て設置していた。



安全帯のフックさえ掛ける場所がない危険で長く重い部材を扱う過酷な作業。

少数の熟練工が最新の注意をはかって行わなければならない。

技術名： パネル式システム吊り足場 「セーフティSKパネル」



従来工法 吊り足場



技術名： パネル式システム吊り足場 「セーフティSKパネル」



従来工法 足場の骨組みの組立て

## 従来工法の問題点

- ・ 不安定で常に墜落、部材を落とすおそれのある場所で
- ・ 多くの種類の足場部材を手作業で位置決めして組み立て
- ・ 組み立て精度、良否は作業員の技能に依存し
- ・ 経験と高度な技能を有する熟練工にしか行えない

## 問題点の解決方法

- ・ 現場で組立てていた複数の部材を工場生産で1枚のユニットに。

- ①桁行方向単管パイプ ②横断方向単管パイプ ③直交クランプ  
④自在クランプ ⑤足場板 ⑥番線 ⑦水平安全ネット  
⑧吊りチェーン ⑨吊りチェーンクランプ



- ①**セーフティSKパネル** ②吊りチェーン ③吊りチェーンクランプ



技術名： パネル式システム吊り足場 「セーフティSKパネル」

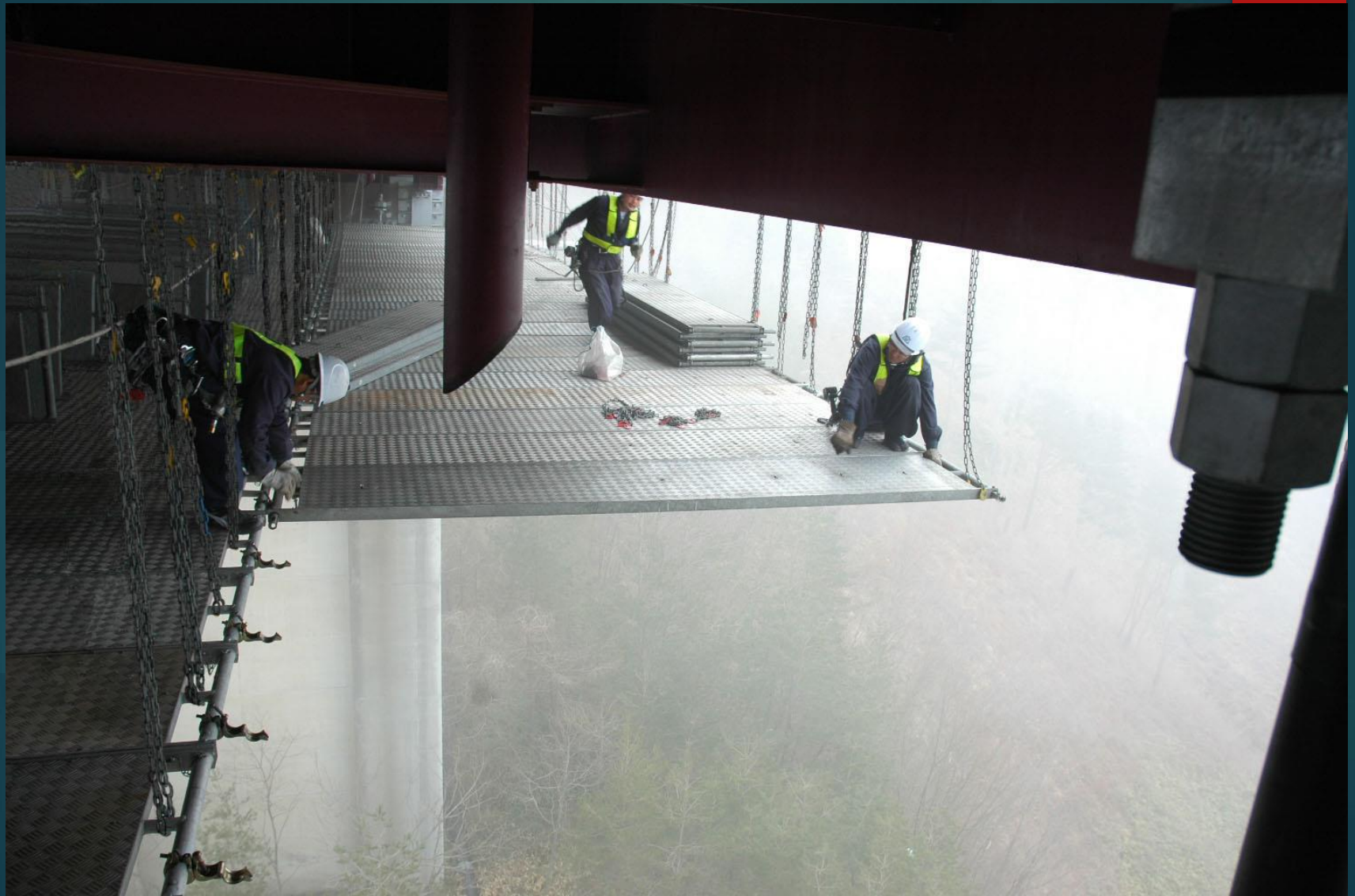

技術名： パネル式システム吊り足場 「セーフティSKパネル」



技術名： パネル式システム吊り足場 「セーフティSKパネル」

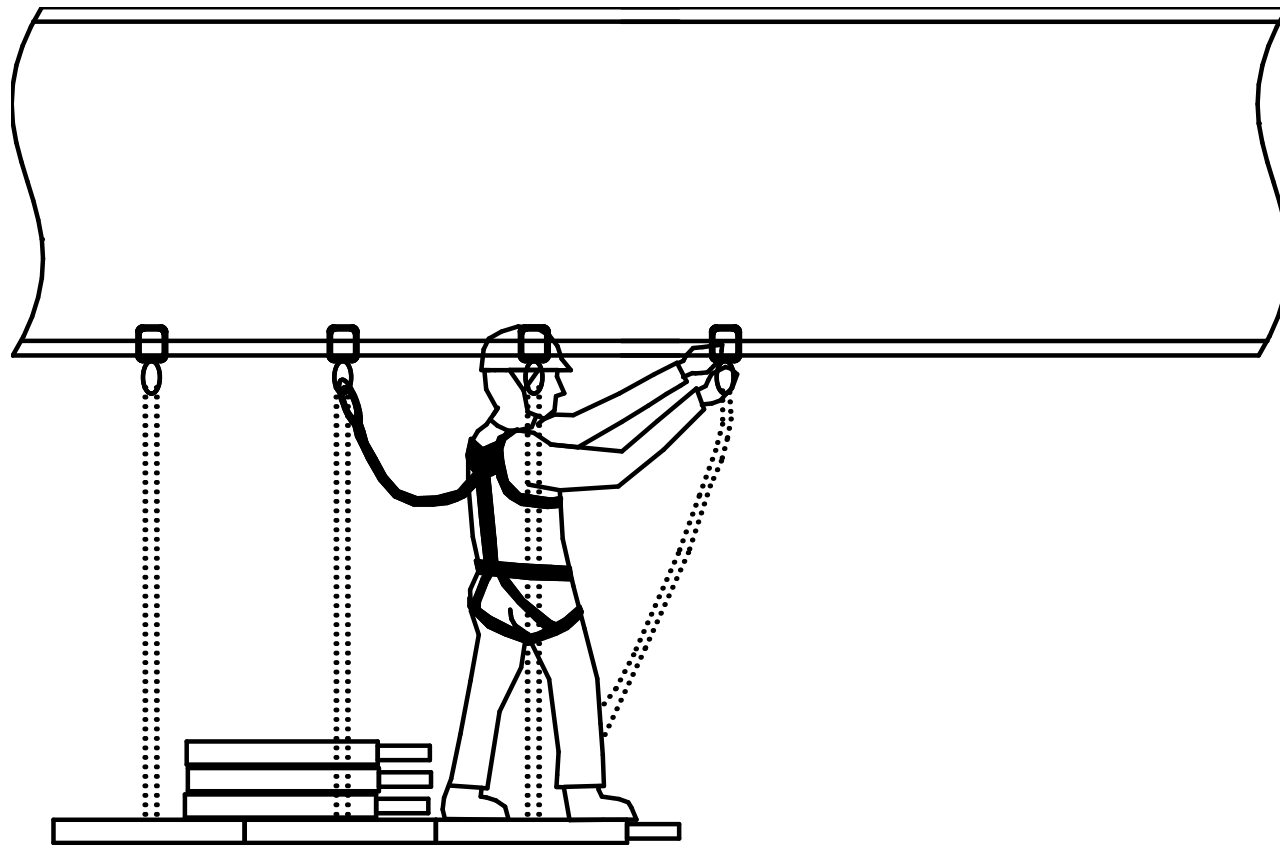



技術名： パネル式システム吊り足場 「セーフティSKパネル」

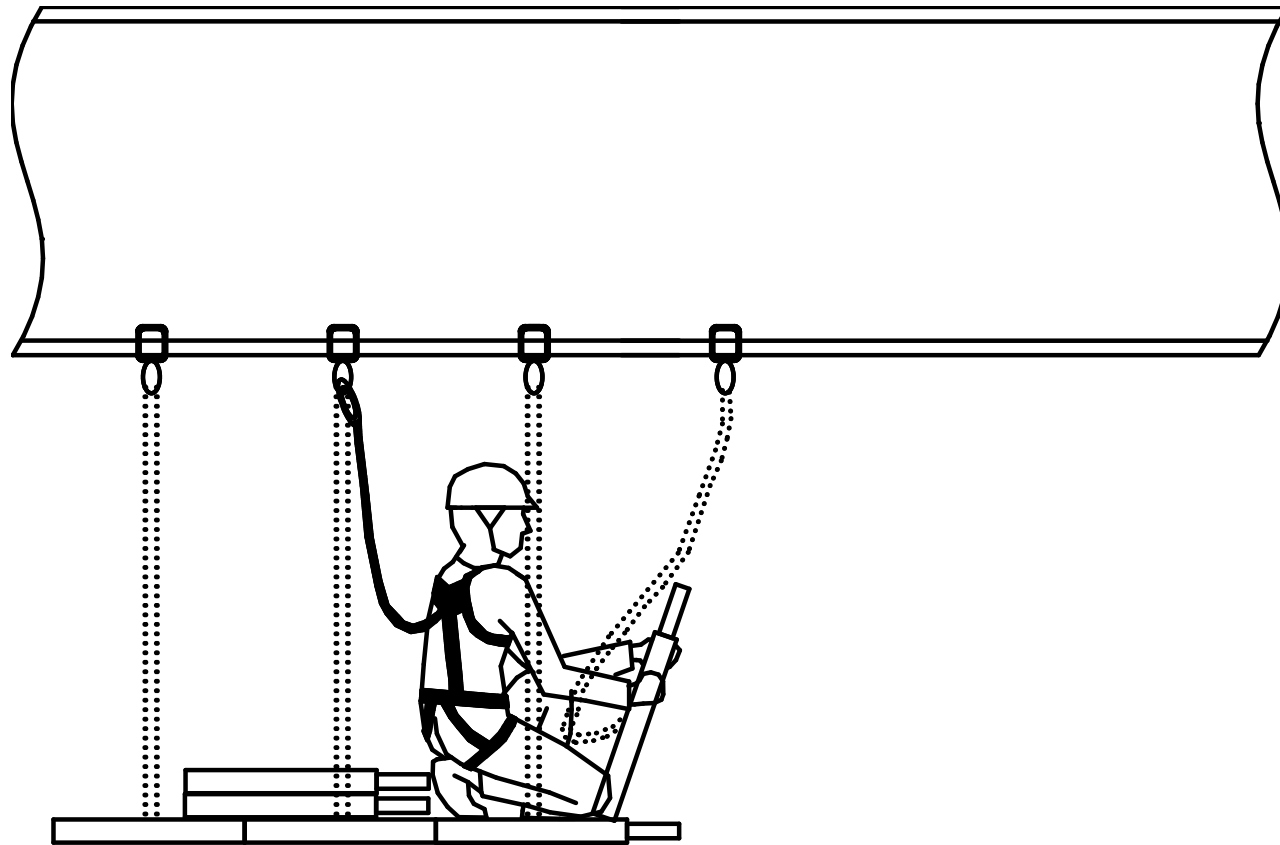

技術名： パネル式システム吊り足場 「セーフティSKパネル」

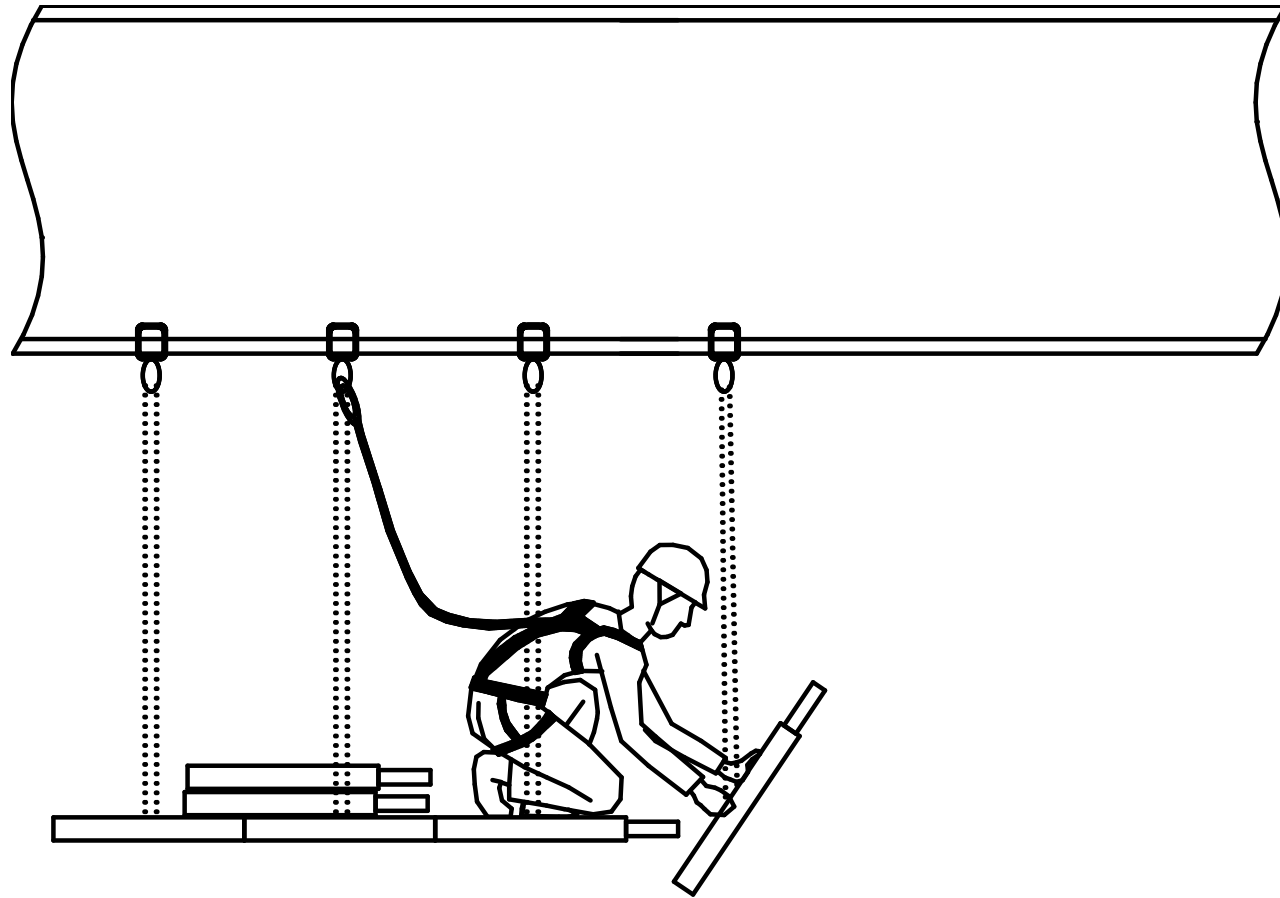

技術名： パネル式システム吊り足場 「セーフティSKパネル」

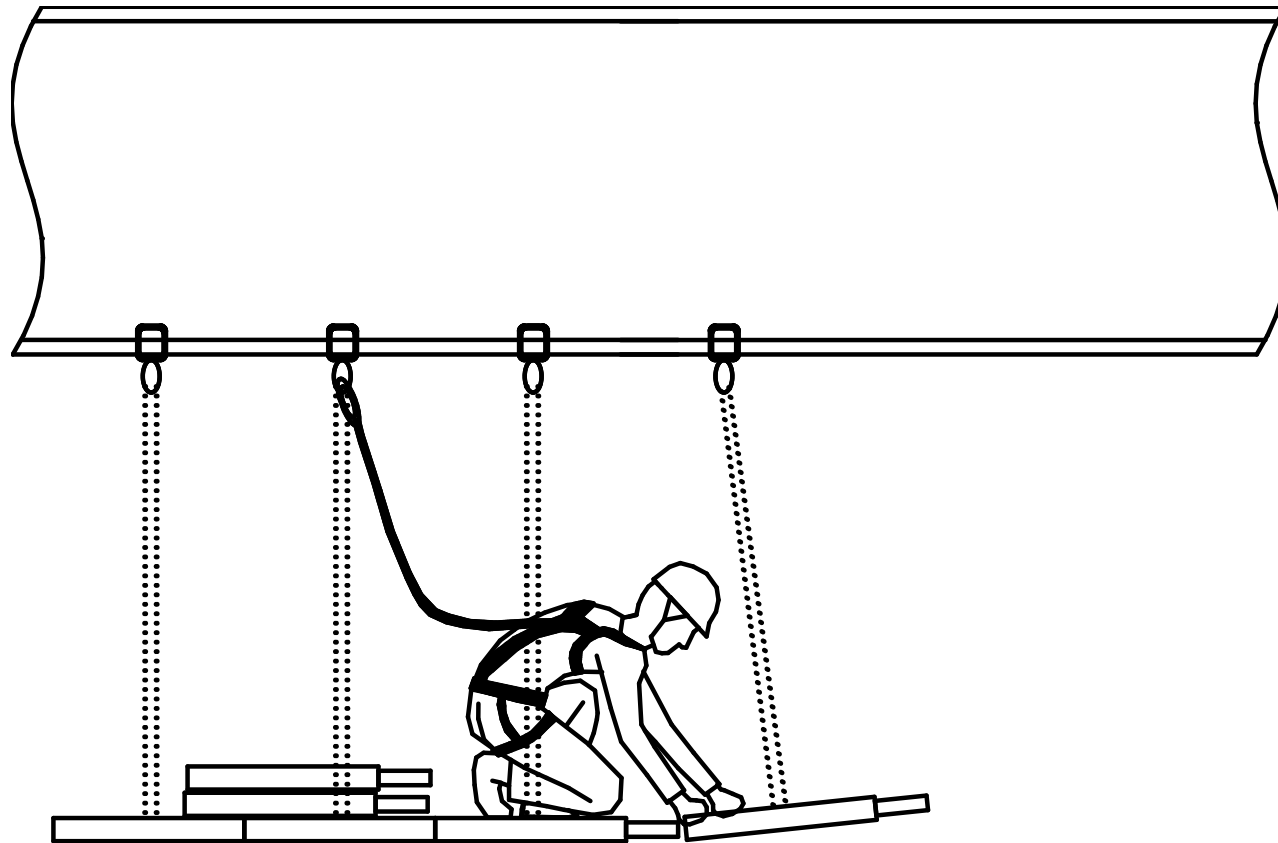



技術名： パネル式システム吊り足場 「セーフティSKパネル」

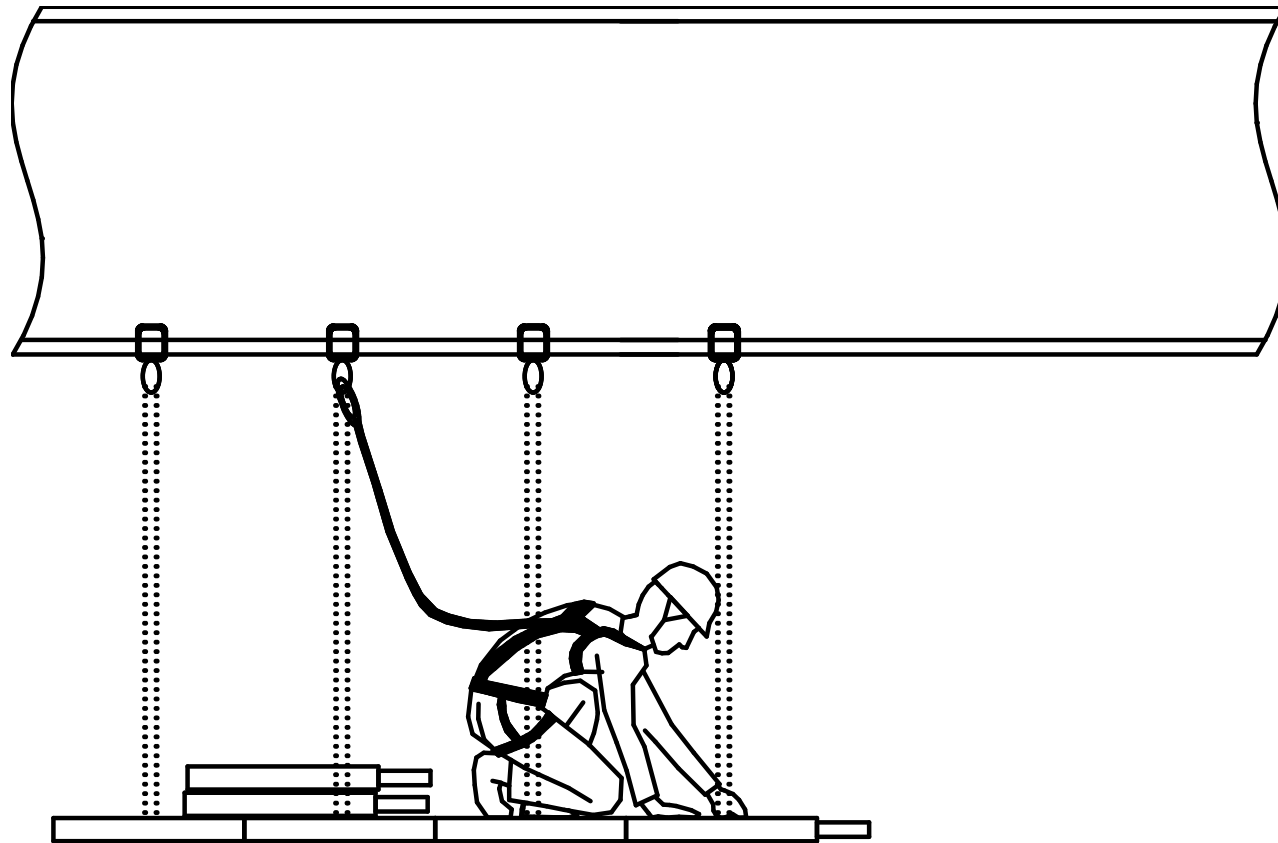

技術名： パネル式システム吊り足場 「セーフティSKパネル」

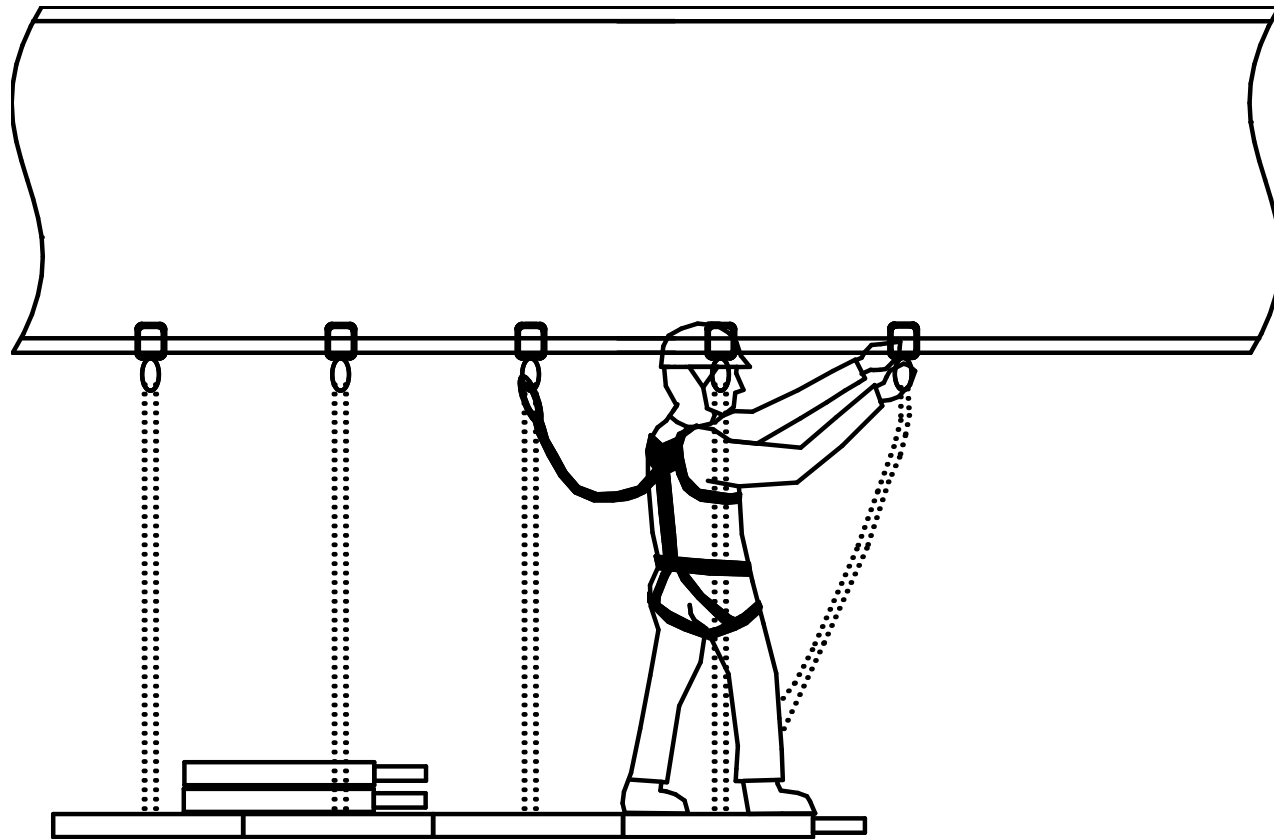

技術名： パネル式システム吊り足場 「セーフティSKパネル」

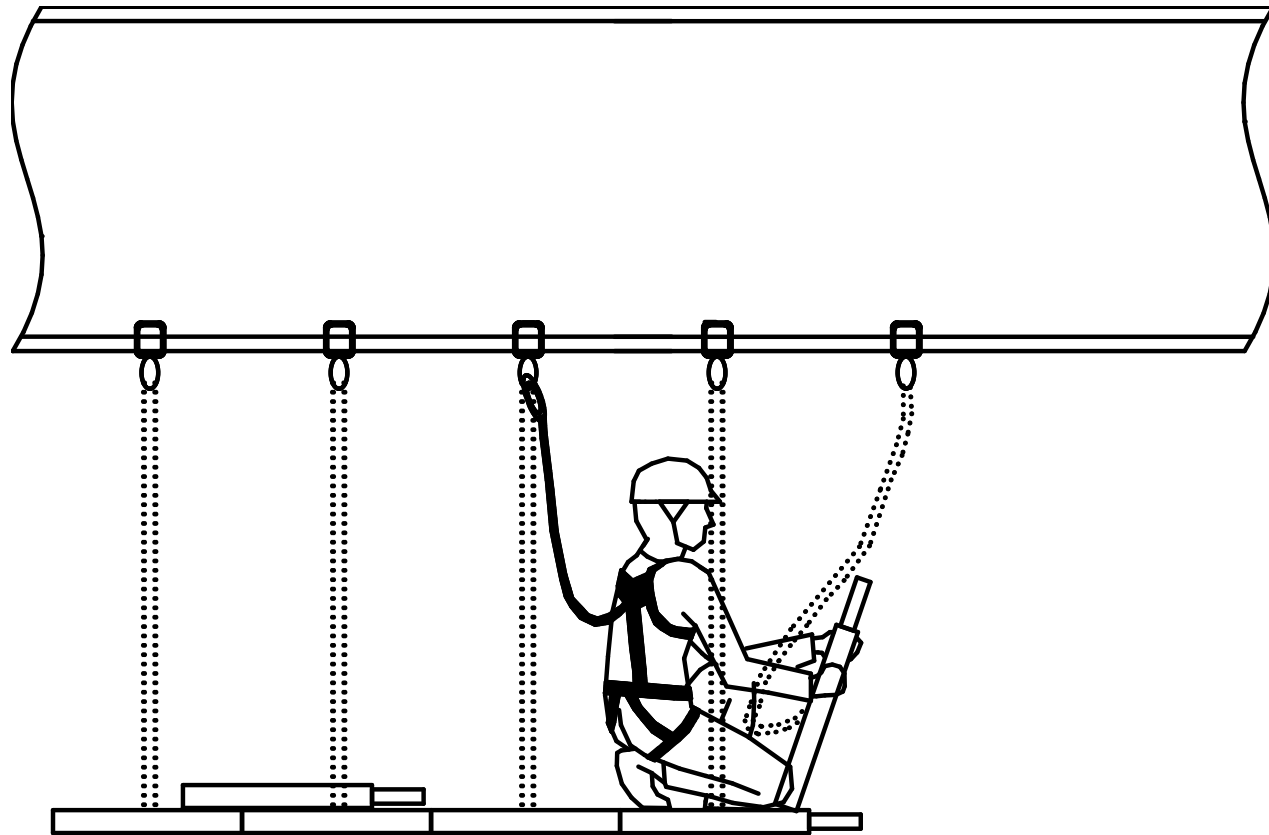



技術名： パネル式システム吊り足場 「セーフティSKパネル」

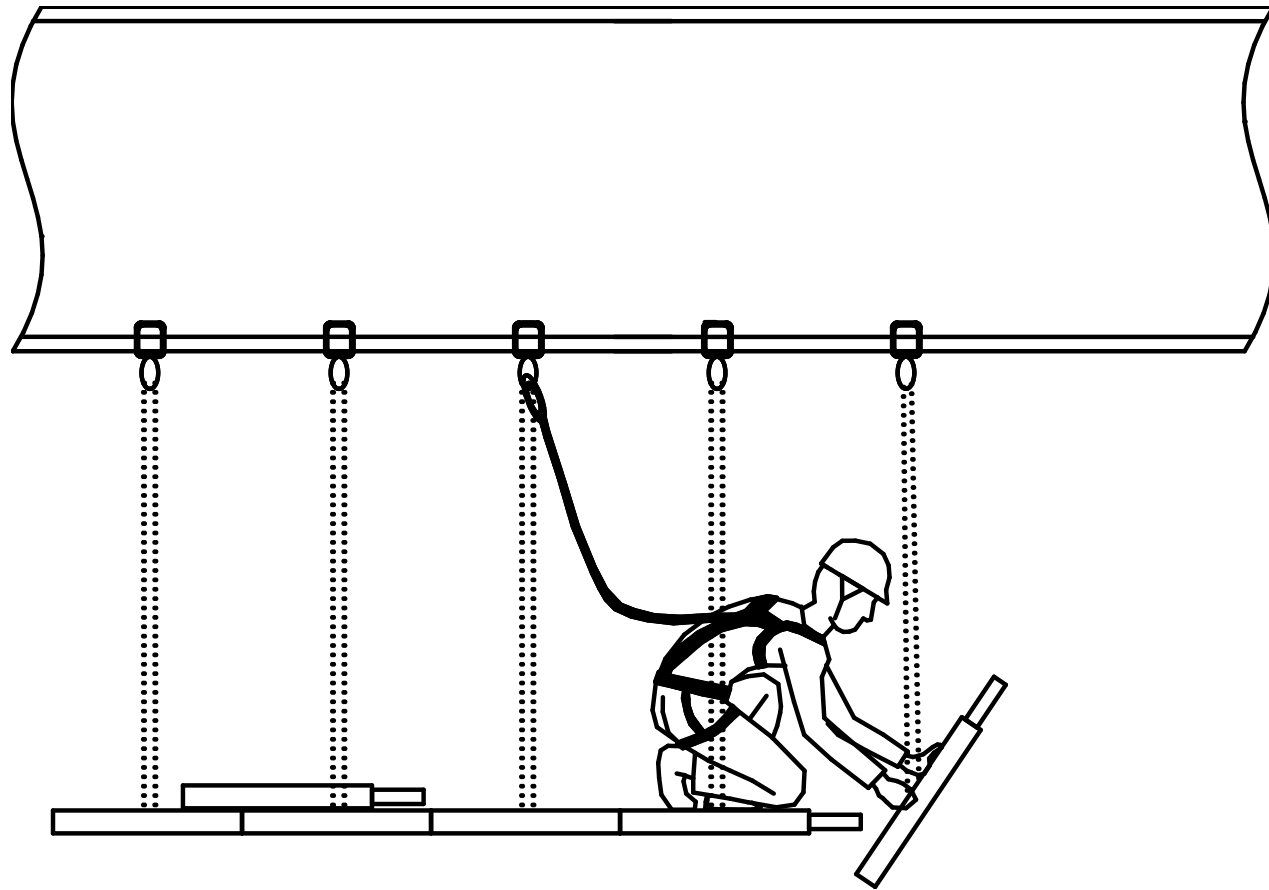

技術名： パネル式システム吊り足場 「セーフティSKパネル」

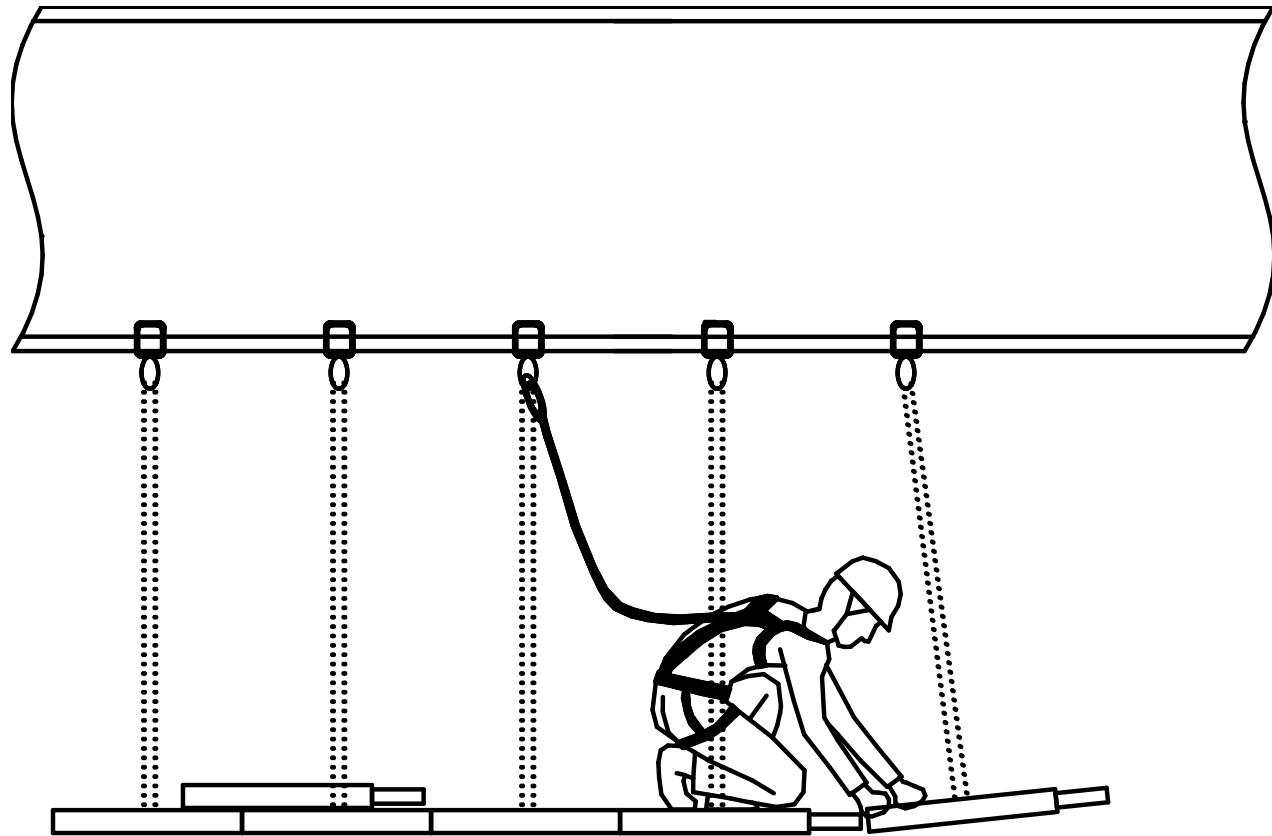

技術名： パネル式システム吊り足場 「セーフティSKパネル」

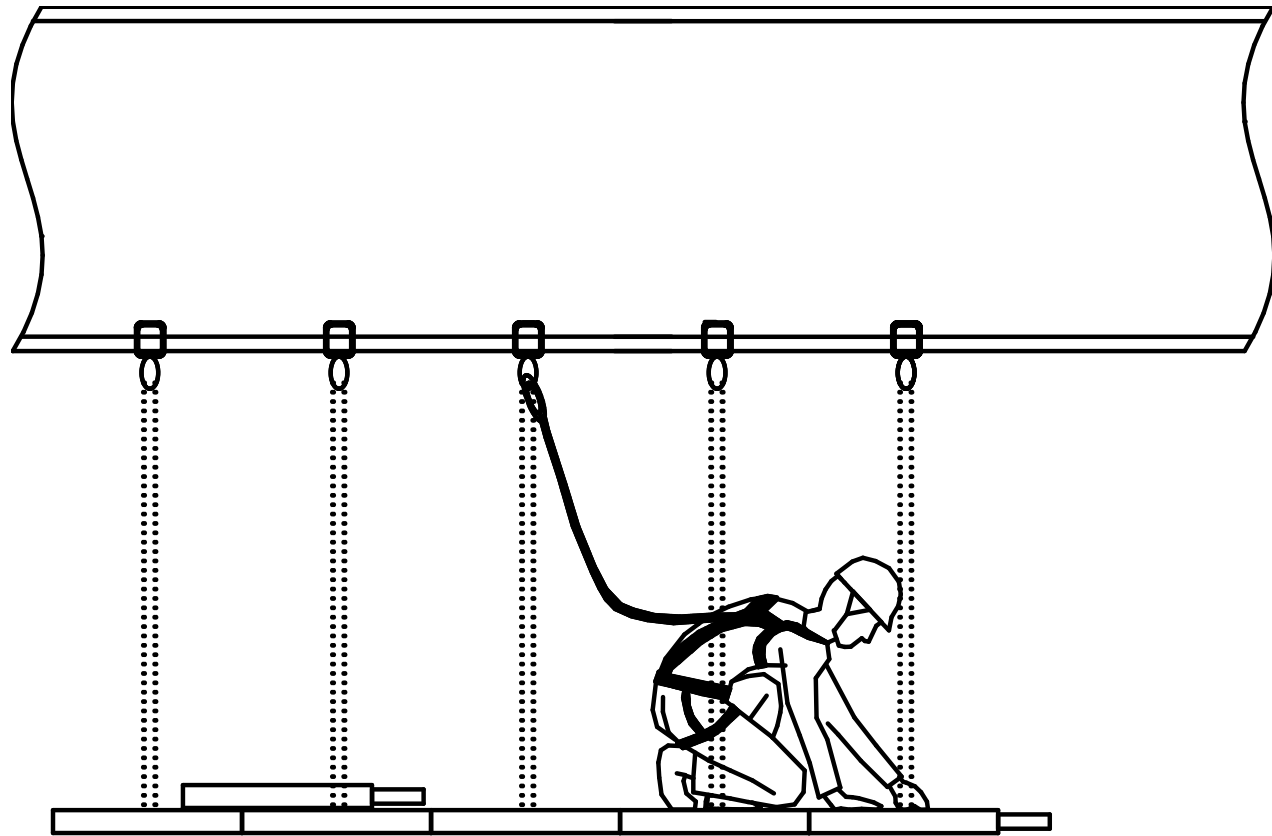



技術名： パネル式システム吊り足場 「セーフティSKパネル」

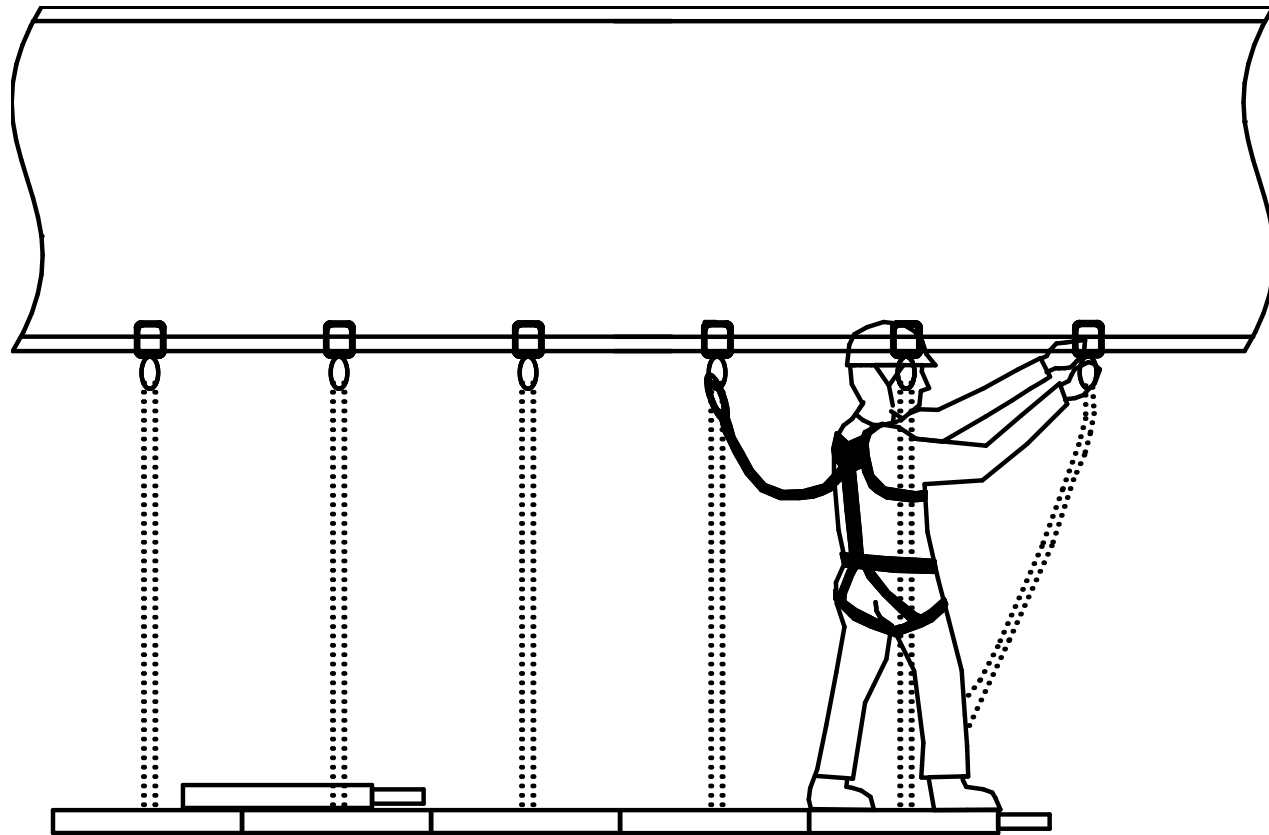

技術名： パネル式システム吊り足場 「セーフティSKパネル」

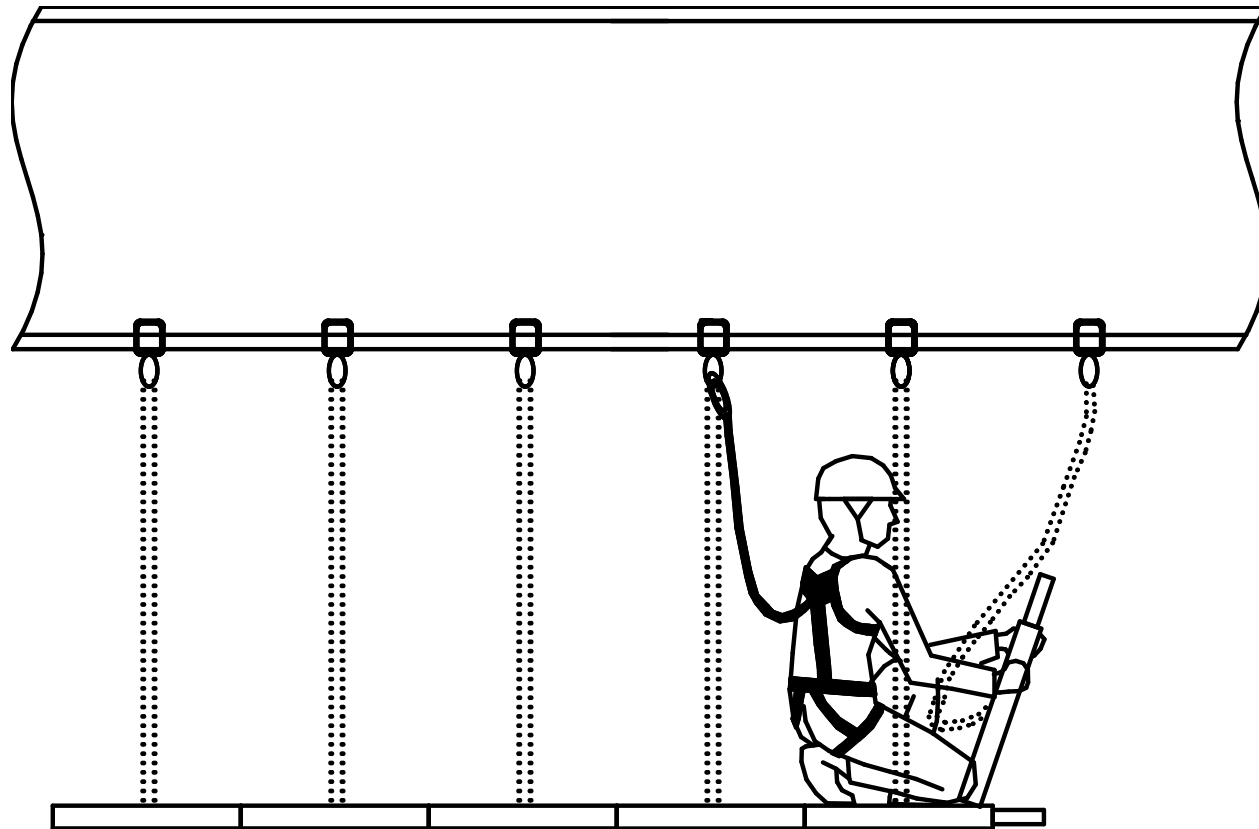

# 技術名： パネル式システム吊り足場 「セーフティSKパネル」

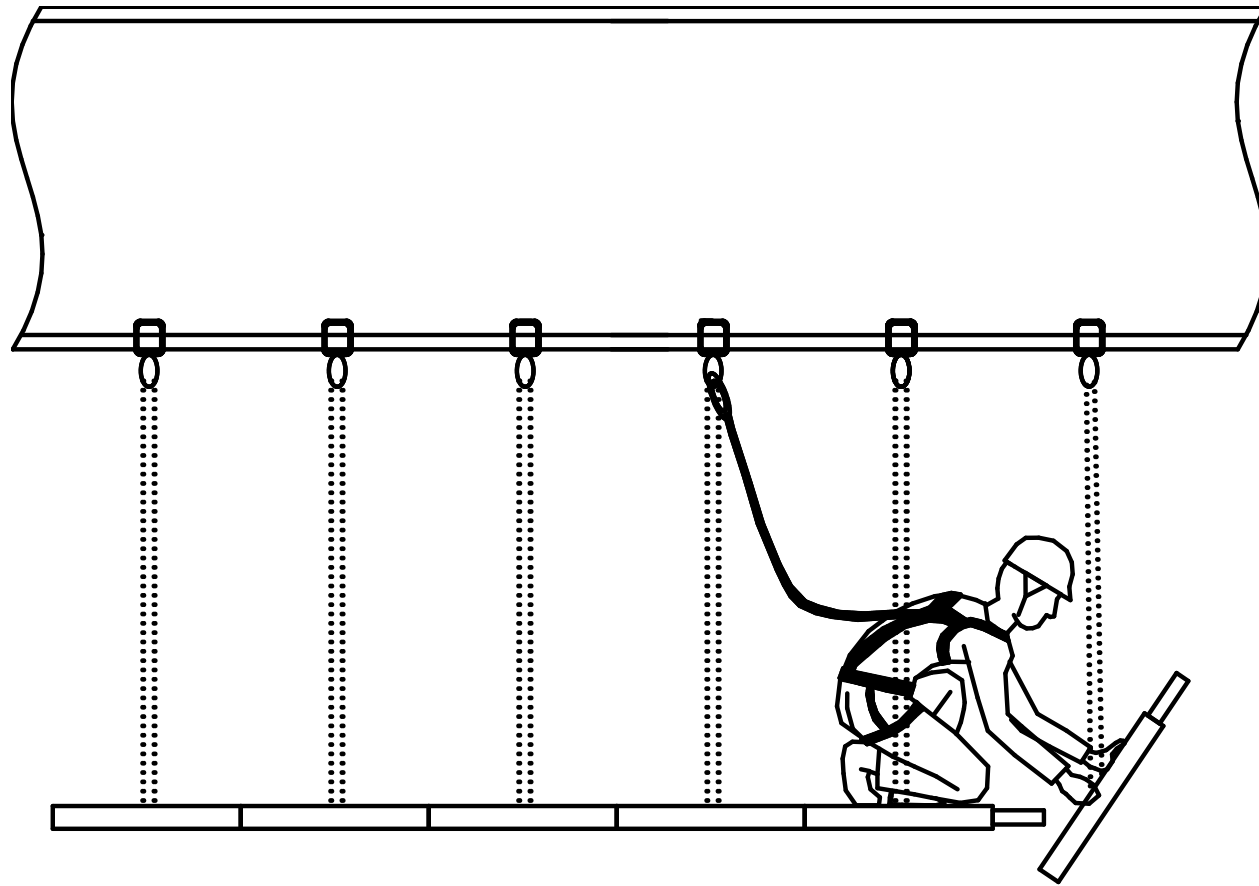



# 技術名： パネル式システム吊り足場 「セーフティSKパネル」

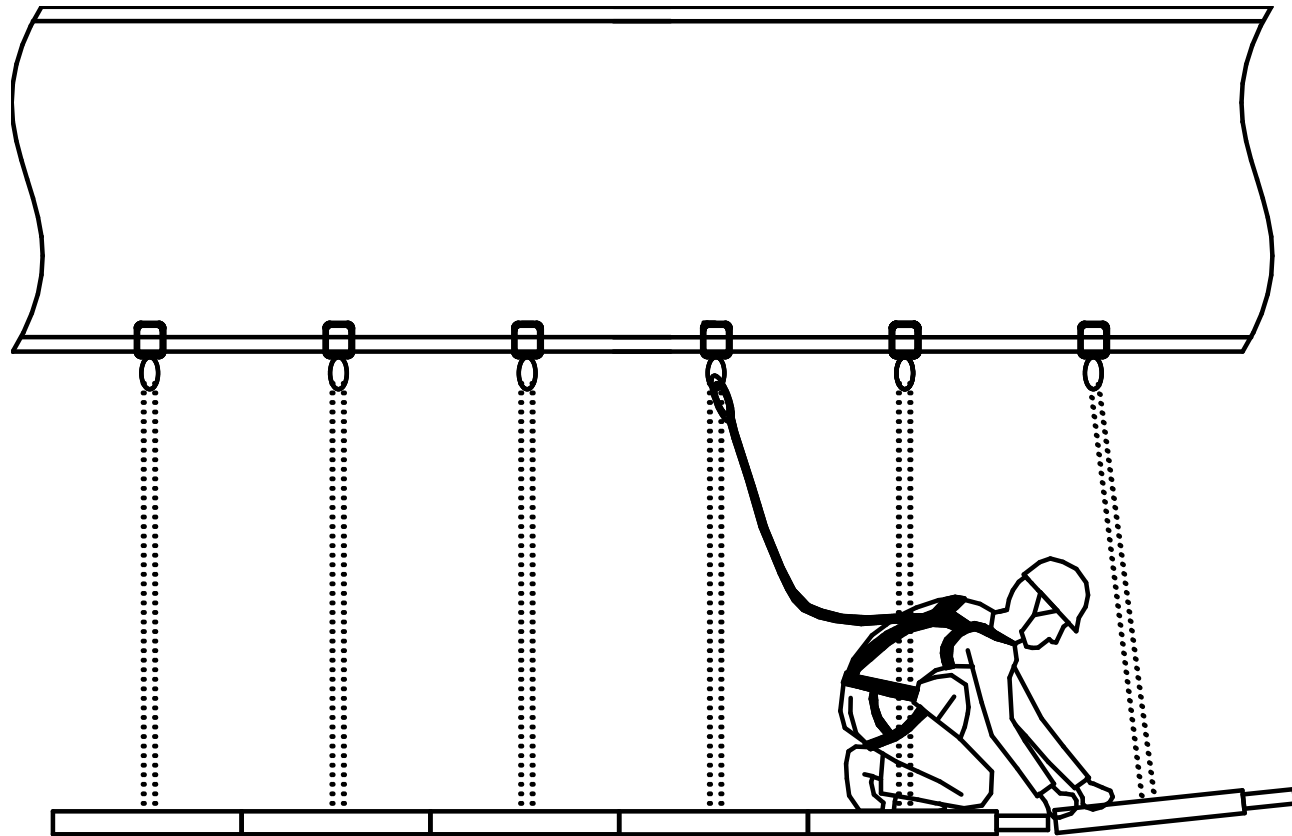

技術名： パネル式システム吊り足場 「セーフティSKパネル」

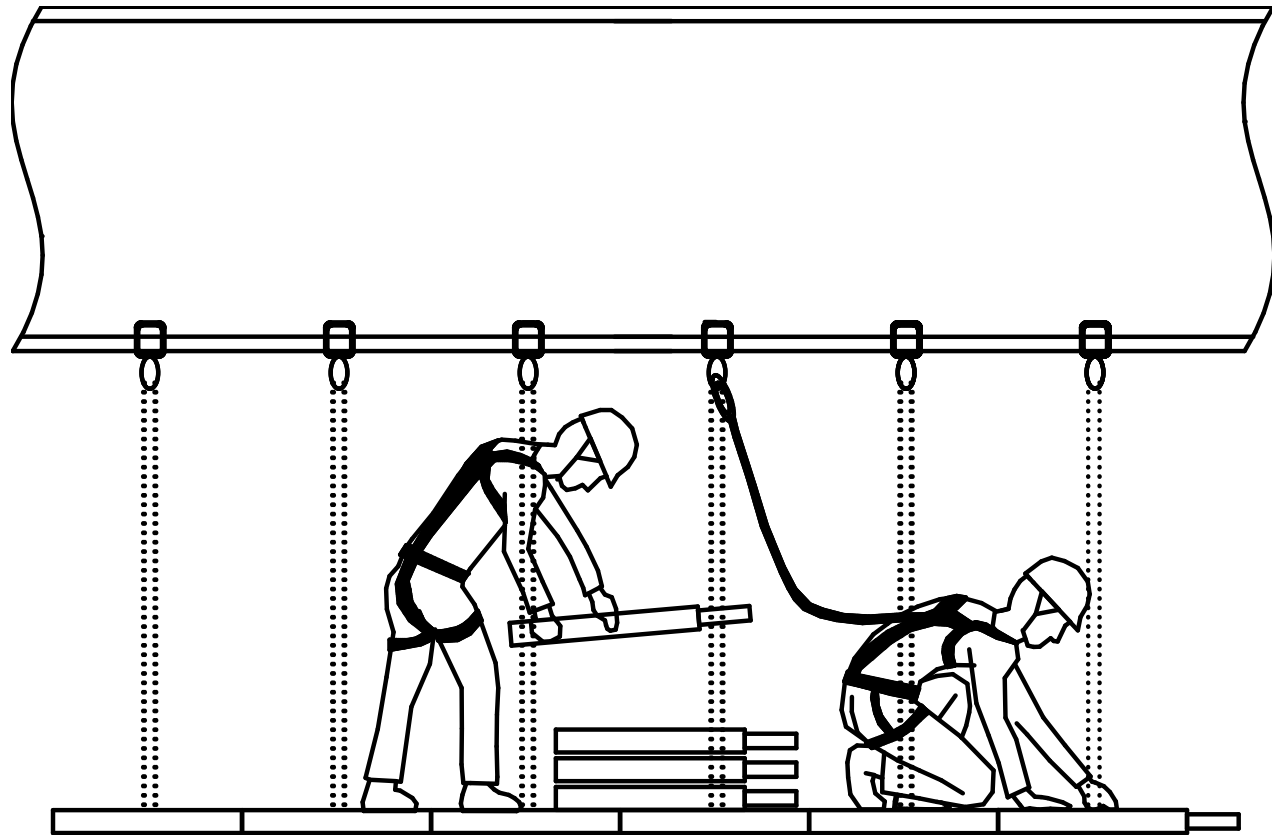

技術名： パネル式システム吊り足場 「セーフティSKパネル」

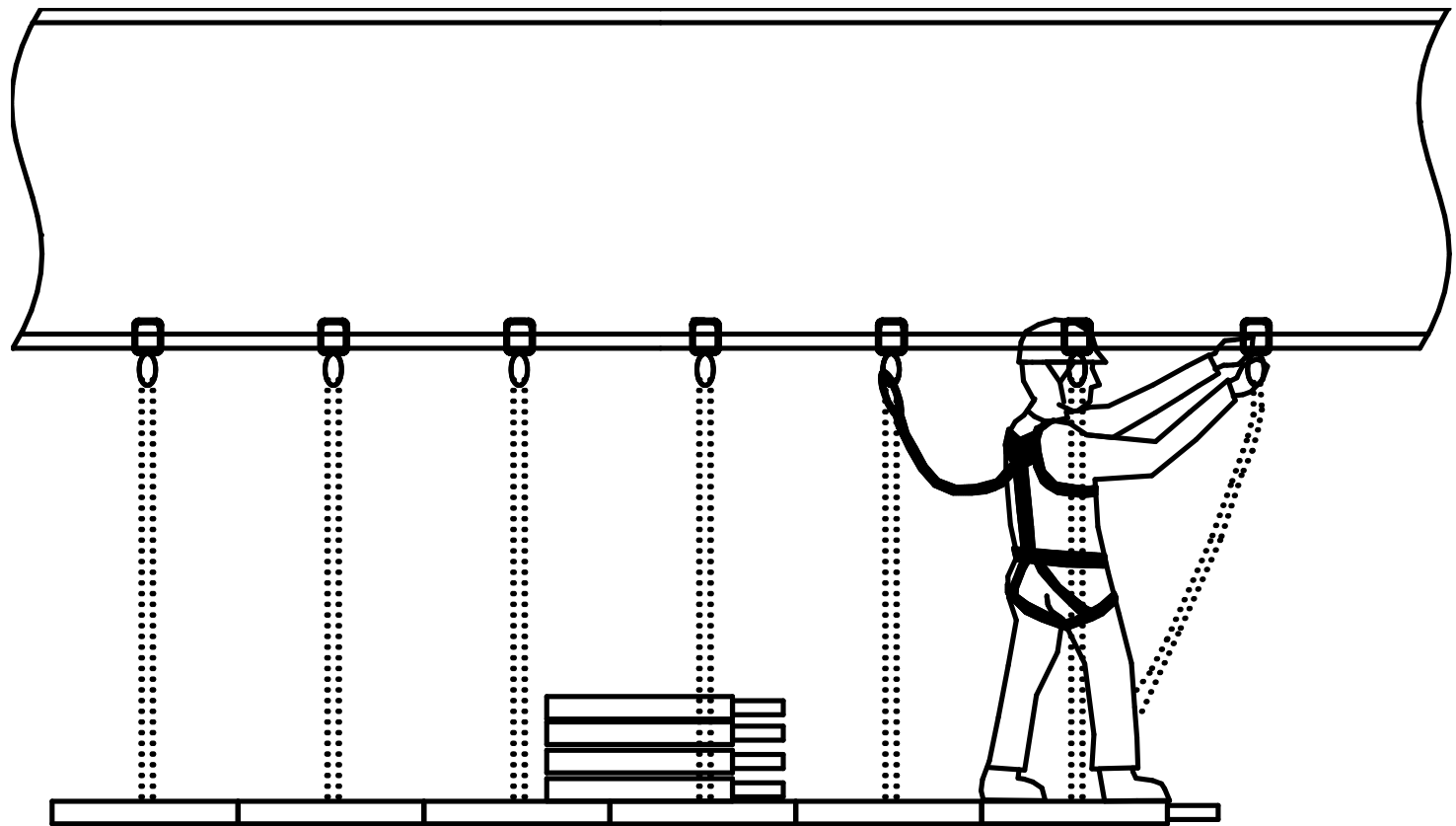

## これによって

- ・ 広く安定した作業床の上から、簡単に安全帯を掛けられる場所で
- ・ チェーンクランプとチェーンを掛けパネルをつなぎ進めるだけで
- ・ 精度があり、強度や信頼性のある吊り足場が
- ・ 普通工にも簡単で身体的、精神的負担も小さく

設置できるようになった。

## 技術の効果

**安全性の向上 + 作業性の効率化や出来形の品質・強度の向上にもつながり、一般道の交通規制も改善される。  
コスト的には損料は増加するが労務費が大きく改善される。**

ご視聴ありがとうございました。

Thank you very much.