

大津信楽線付替工事ニュース

平成27年9月16日

工事名：大津信楽線左岸部道路整備工事

〈工事の進捗〉

- ・【高盛土部】：路床盛土、排水工、法面整形工及び植生シートを施工しています。
- ・【3号補強土壁部】：補強土壁工を施工しています。
- ・【5号補強土壁部】：Will工法による地盤改良と作業土工による切土と法面補強工を施工しています。

〈今後の予定〉

- ・10月は断続的に、大鳥居信号付近の仮置き場より、補強土壁部へ土砂運搬し補強土壁盛土を施工します。
- ・10月より、高盛土部の路床改良と5号補強土壁部の基礎工の施工に着手します。

奥村組
 大津信楽道路工事所
 〒520-2161
 滋賀県大津市上田上桐生町地先
 TEL 077-549-2032
 FAX 077-549-2052

高盛土部 状況写真

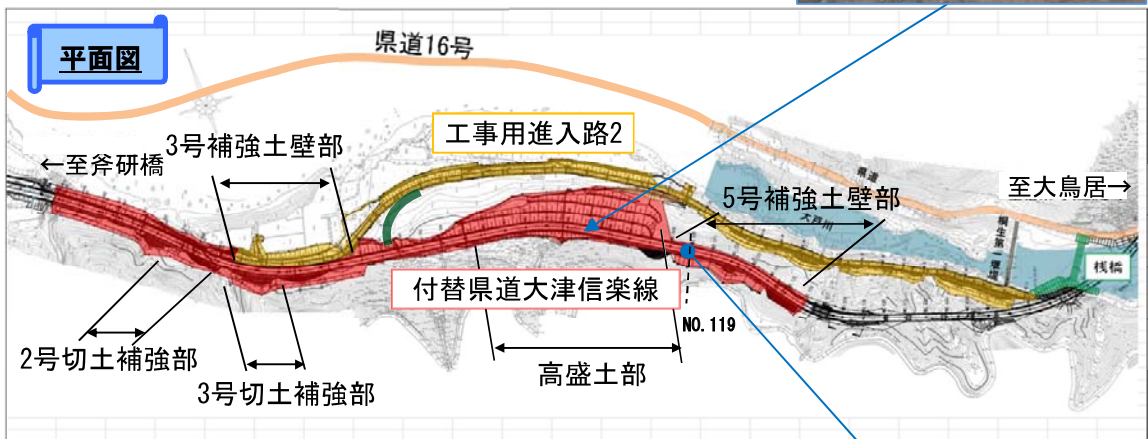

横断面

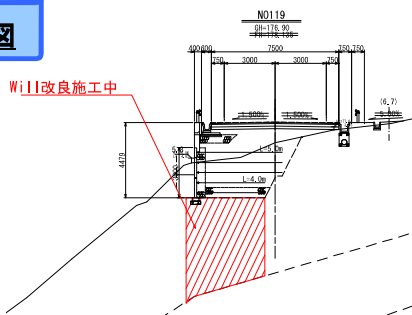

付替県道現況写真(9月15日) (No.119付近)

Will改良により地盤改良を施工しています。



Will工法 (スラリー揺動攪拌工法) とは、バックホウタイプのベースマシンの先端に取り付けた特殊な攪拌翼からセメント系固化材を注入しながら、固化材と土を強制的に攪拌混合し、安定した改良体を形成する工法です。

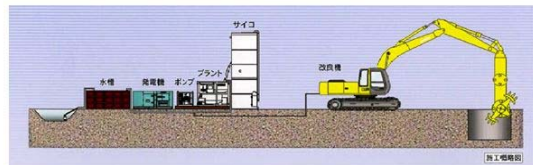

工程表

| 作業内容 | 9月 | | | 10月 | | | 11月 | | | 12月 | | |
|----------|------------|----|----|------------|----|----|------------|----|----|------------|----|----|
| | 10 | 20 | 31 | 10 | 20 | 31 | 10 | 20 | 30 | 10 | 20 | 31 |
| 2号切土補強土工 | ██████████ | | | ██████████ | | | | | | | | |
| 3号補強土壁工 | ██████████ | | | ██████████ | | | ██████████ | | | ██████████ | | |
| 5号補強土壁工 | ██████████ | | | ██████████ | | | ██████████ | | | ██████████ | | |
| 高盛土工 | ██████████ | | | ██████████ | | | ██████████ | | | ██████████ | | |

大津信楽線付替工事ニュース

平成27年9月16日

工事名：大津信楽線新3号橋工事

〈工事の進捗〉

- ・【P1橋脚】土留め壁コンクリートの施工をしています。
- ・【P2橋脚】仮栈橋の施工をしています。

〈今後の予定〉

- ・【P1橋脚】10月中頃より深礎杭の施工に着手します。
- ・【P2橋脚】9月末より、土留め杭の施工に着手します。

平面図



側面図

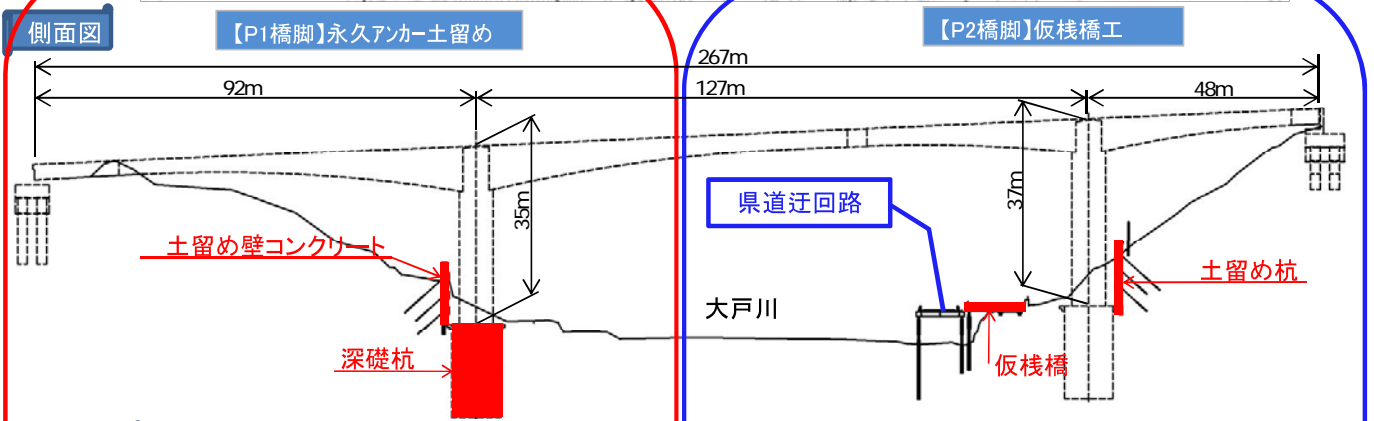

施工状況

(P1橋脚)



(P2橋脚)



工程表

| 作業内容 | 9月 | | | 10月 | | | 11月 | | | 12月 | | |
|------------------|----|----|----|-----|----|----|-----|----|----|-----|----|----|
| | 10 | 20 | 30 | 10 | 20 | 31 | 10 | 20 | 31 | 10 | 20 | 30 |
| 【P1橋脚】 永久アンカー土留め | ■ | | | ■ | | | | | | | | |
| 深礎工 | | | | ■ | | | ■ | | | ■ | | |
| 【P2橋脚】 仮橋・仮栈橋工 | ■ | | | | | | | | | | | |
| 永久アンカー土留め | | | | ■ | | | ■ | | | ■ | | |

KAWADA 川田建設(株)
 大津信楽線新3号橋工事事務所
 〒520-2161
 滋賀県大津市上田上桐生町地先
 TEL : 077-549-0103
 FAX : 077-549-0109

大津信楽線付替工事ニュース

平成27年9月16日

工事名：大津信楽線工事用仮橋整備工事

〈工事の目的〉

- ・新しい大津信楽線の工事箇所まで進入するための栈橋設置工事です。

〈今後の予定〉

- ・仮橋部・作業構台部の支持杭を大型クレーンとやぐら式杭打ち機にて打設を行います。
- ・打設完了後、その上に覆工板を設置し付替県道を作るための工事用仮橋を作ります。

位置図・平面図



〈今月の作業状況〉

作業機械をのせるための足場の設置が完了しました。



〈今後の作業予定〉

足場の上に、杭打ち機を設置しH鋼杭の打設を行います

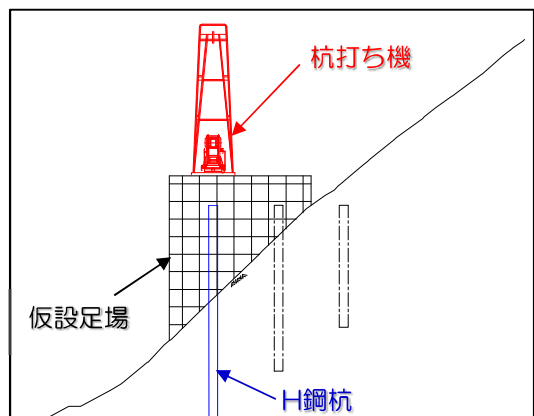

工程表

| 作業内容 | 平成27年 | | | | | | | | | | | | 平成28年 | | |
|------|-------|----|----|----|-----|-----|-----|----|----|----|----|----|-------|----|---|
| | 6月 | 7月 | 8月 | 9月 | 10月 | 11月 | 12月 | 1月 | 2月 | 3月 | 4月 | 5月 | 6月 | 7月 | |
| 準備工 | | | ▶ | | | | | | | | | | | | |
| 作業構台 | | | | ▶ | | | | | | | | | | | |
| 仮橋部 | | | | | ▶ | | | | | | | | | | |
| 法面工 | | | | | | | | | | | | | | | ▶ |
| 後片付工 | | | | | | | | | | | | | | | ▶ |

請負者：西村建設株式会社
現場担当者：辻孝(現場代理人)
TEL / FAX：077-549-1900

大津信楽線付替工事ニュース

平成27年9月16日

工事名:大津信楽線新3号橋橋台設置工事

〈工事の進捗〉

【A2橋台側】:モノレール及び、上部仮設作業台が完了し、落石対策工の施工に着手しました。

【A2P橋脚側】:モノレール及び、上部仮設作業台が完了し、仮橋・仮栈橋工を施工しています。

〈今後の予定〉

【A2橋台側】:落石対策工の施工完了後、9月末から掘削に着手します。

【A2P橋脚側】:残りの伐採作業を行い、9月末から掘削に着手します。並行して仮橋・仮栈橋工の施工を行います。

新3号橋 全体側面図

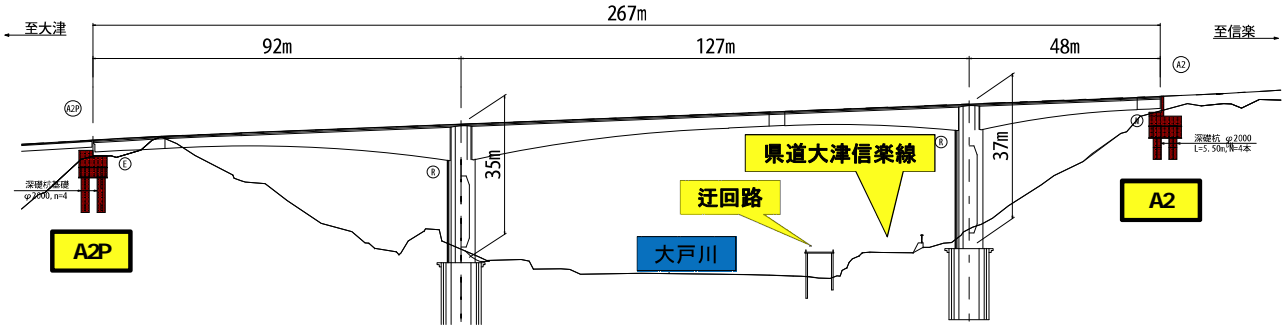

全体平面図

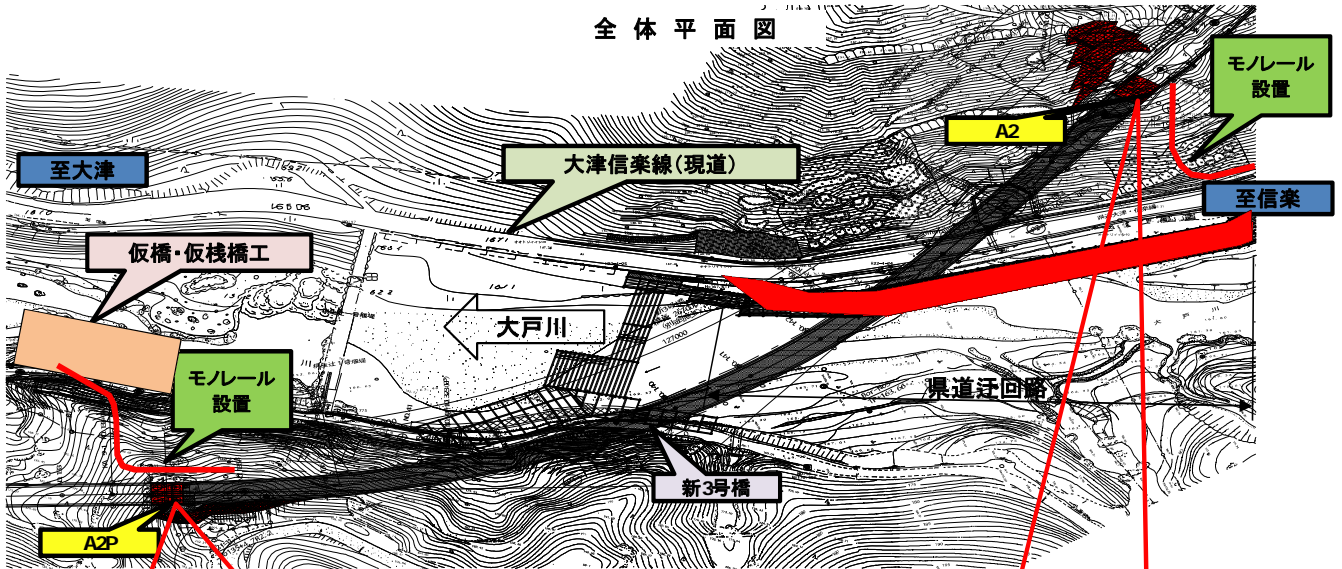

【A2P橋脚】(大戸川左岸部)



【A2橋台】(大戸川右岸部)

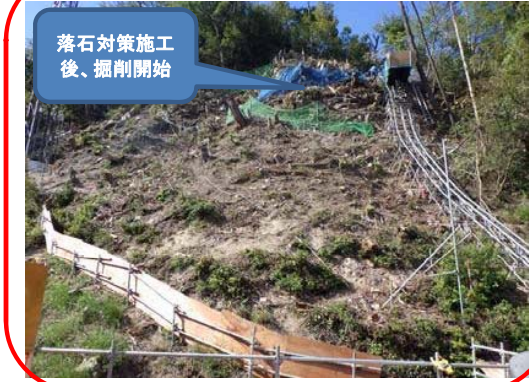

工程表

| | 8月 | 9月 | 10月 |
|----------|----|------|------|
| 準備工 | | | |
| A2橋台側掘削 | | | ■■■■ |
| A2P橋脚側掘削 | | | ■■■■ |
| 落石対策工 | | ■■■■ | |
| 仮橋・仮栈橋 | | ■■■■ | |

受注者: 巖松浦組

現場担当者: 高田 博(現場代理人)

TEL: 080-8348-9135

現場事務所: 大津市上田上桐生町地先

TEL・FAX: 077-549-0322

完成済み

大津信楽線付替工事ニュース

平成27年7月16日

工事名:大戸川ダム管内護岸補修工事

・2工区及び7工区の工事が完成しました。
工事中、ご通行の皆様にはご不便をおかけしましたが、ご協力ありがとうございました。

【2工区(桐生地区)】



(上の写真) 施工前



(上の写真) 護岸工(コンクリート擁壁)が完成しました。

【7工区(大鳥居地区)】



(上の写真) 施工前



(上の写真) 護岸工(大型ブロック積擁壁)が完成しました。

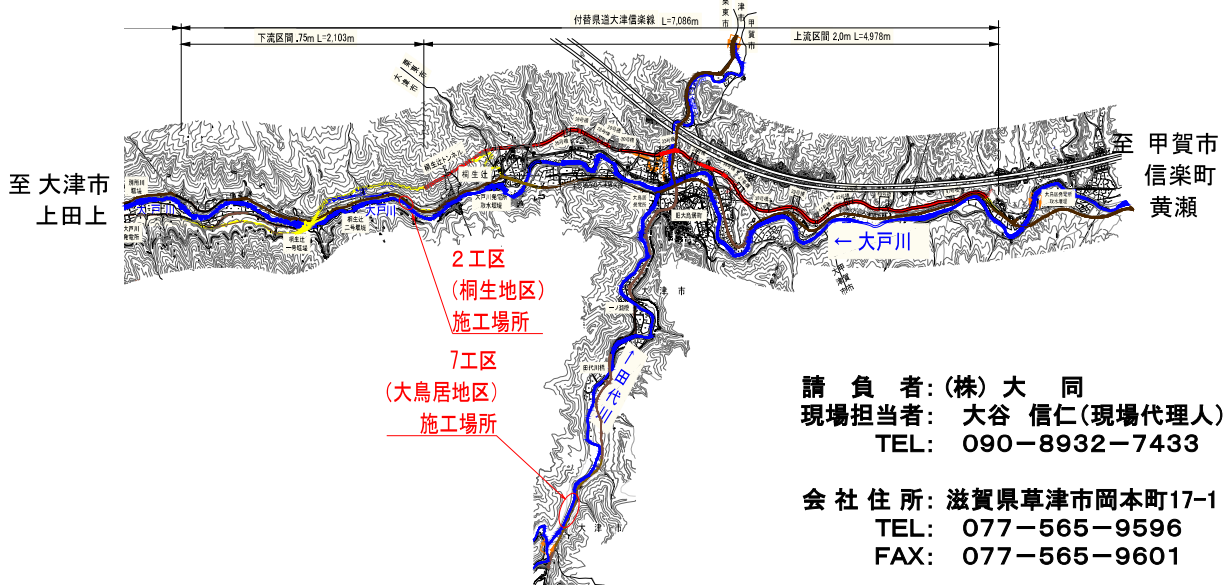

請負者: (株) 大同
現場担当者: 大谷 信仁(現場代理人)
TEL: 090-8932-7433

会社住所: 滋賀県草津市岡本町17-1
TEL: 077-565-9596
FAX: 077-565-9601

工 事 名 大津信楽線新8号橋他工事

- 平成 27年 3月 30日を持ちまして、工事を完成することができました。

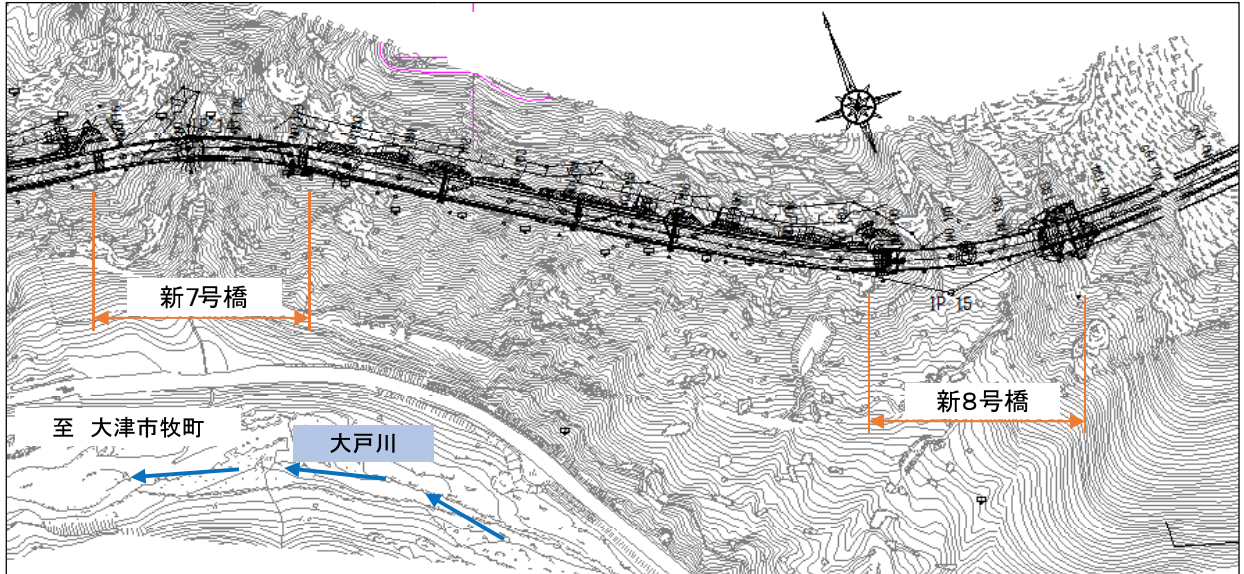

【新8号橋】 橋台が完成しました。



【新7号橋】 基礎施工作業台が完成しました。



請 負 者 名 株式会社 松浦組 住 所 大津市逢坂一丁目13-12
事業本部 TEL 077-524-6152

