

大津信楽線付替工事ニュース

令和2年5月15日



パツナバーは
QRコードを読み込
み大戸川ダム工
事事務所HPへ

工事名：大津信楽線新4号橋・新5号橋間道路改良その他工事

当初工期：令和2年3月4日～令和3年2月28日
(道路の基礎となる擁壁を設置します。)

5月

工事箇所位置図

大津市



新4号・新5号橋間改良その他工事



掘削中の転石発生状況

新4号橋

補強土壁

新5号橋

ブロック積み

補強土壁掘削状況



まだ、工事着手したばかりですが、転石がたくさん出ています。
転石の処理に時間がかかりそうですが、頑張って工事を進めたいと思います。

転石発生状況



現場代理人コメント

5月のゴールデンウィーク明けより本格的に工事着手いたしました。
コロナウイルスにも負けぬよう頑張りますので、よろしくお願いたします。

現場代理人
笠巻 慎也



八田建設株式会社

【現場事務所】滋賀県大津市上田上桐生町地先

【電話】 077-549-0075

【FAX】 077-549-0075

大津信楽線付替工事ニュース

令和2年5月15日



バックナンバーはQRコードを読み込み大戸川ダム工事事務所HPへ

工事名：大津信楽線新4号橋下部その他工事

当初工期：令和元年6月25日～令和2年3月20日（変更：令和2年8月31日）

【付替県道 新4号橋の橋台を2基と場所打擁壁、補強土壁（追加工事）を施工します。】

5月

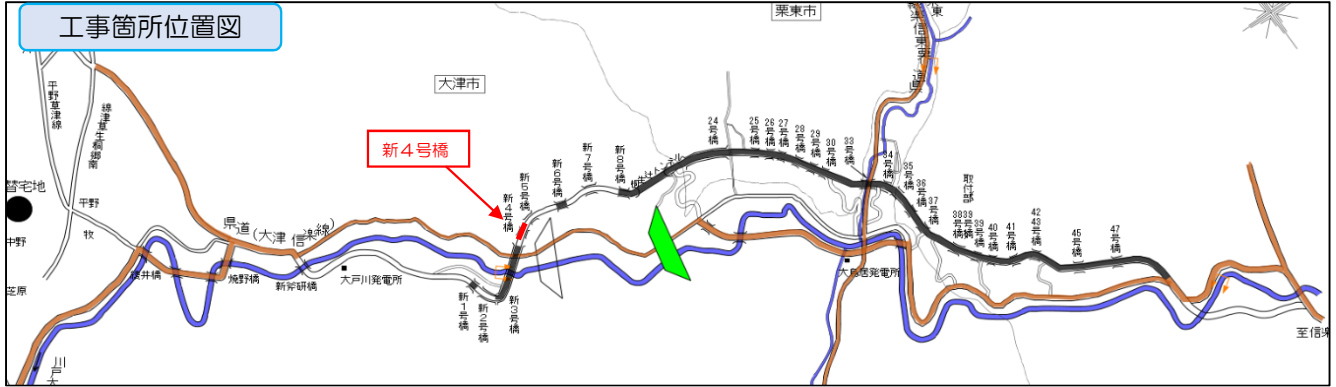

現場位置図



【工事の進捗】 A1橋台、A2橋台、擁壁が施工完了しました。補強土壁は新型コロナウイルスの影響により設計が遅れています。

施工完了写真

A1橋台、A2橋台、擁壁の施工が完了しました！

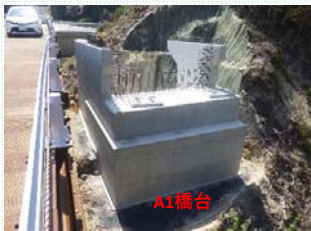

追加工事着工前

補強土壁は新3号橋と新4号橋の間で行います。

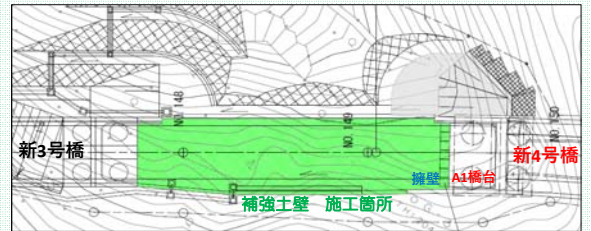

現場代理人のコメント

当初計画の構造物は完了しました！追加工事の補強土壁は、新型コロナウイルスの影響から設計業者の現地踏査と協議調整などの遅れにより非常に苦慮しています。現場においては感染対策を講じて、施工への影響が無いよう頑張ります。引き続き、工事へのご理解、ご協力を頂きますようお願い致します。



請負者：西村建設(株)
現場代理人：森本 順
携帯電話：080-9302-8898

現場事務所：大津市上田上桐生町地先
事務所TEL：077-549-0100

 **西村建設株式会社**
NISHIMURA CONSTRUCTION CO., LTD.

大津信楽線付替工事ニュース

令和2年5月15日



バッパバーは
QRコードを読み
込み大戸川ダム工
事事務所HPへ

工事名：大津信楽線新2号橋下部その他工事
工期：令和元年9月19日～令和2年11月30日
【付替県道 新2号橋の橋台を1基と、補強土壁を施工します。】

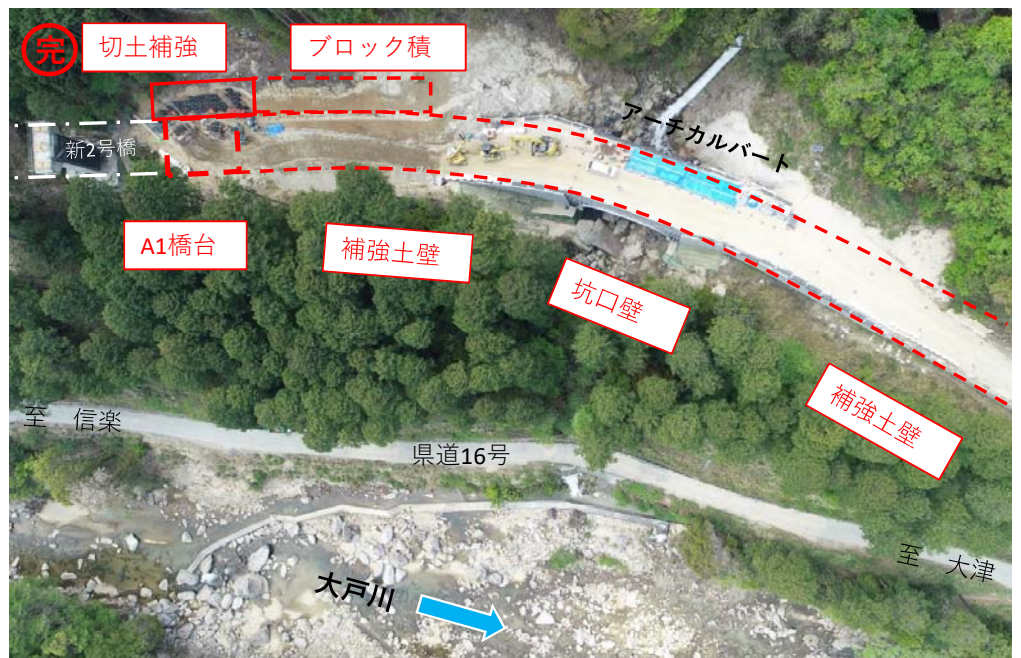
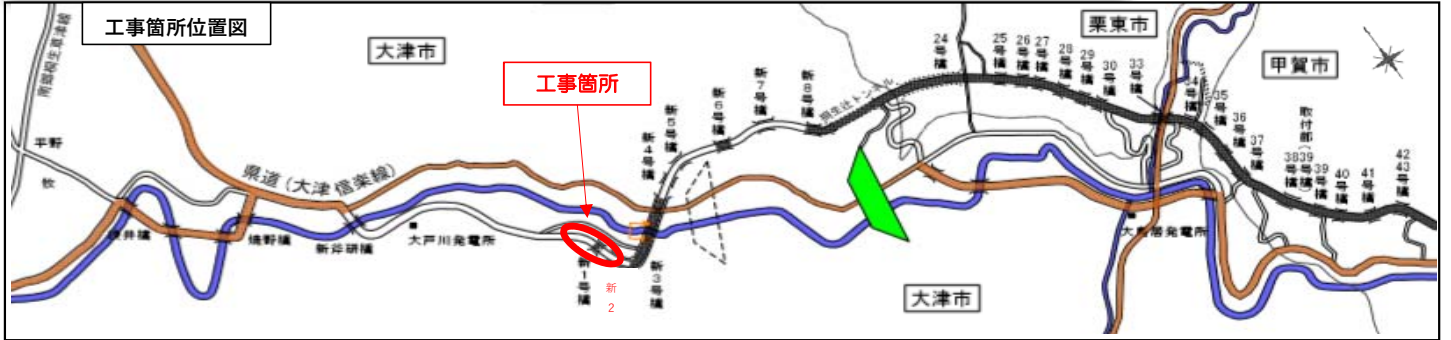

工事進捗

深礎杭施工状況 (全景)



減多にお目には掛れない電気式掘削機



深いので新鮮な空気をパイプで送り込んでいます



転石や湧き水が出てくるため工事は難航します



掘削土砂の排出は人力なので日数を要します

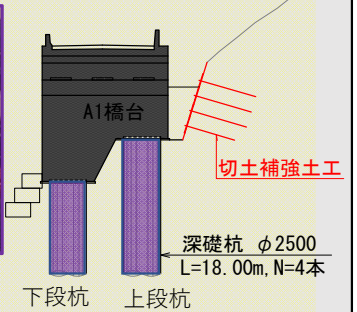

現在の作業：橋台の深礎杭（上段杭）の施工中です。

今後の予定：（下段）の深礎杭とアーチカルバート坑口コンクリートの施工です。



株式会社 内田組

【現場事務所】 大津市上田上桐生町地先

【電話】 077-549-3356

【FAX】 077-549-3356

大津信楽線付替工事ニュース

令和2年5月13日



バックバーはQRコードを読み込み大戸川ダム工事事務所HPへ

5月

工事名：大津信楽線新5号橋・新6号橋間他道路改良その他工事
 工期：令和元年10月17日～令和3年2月28日



起点側からと終点側からの現場状況をドローンで撮影しました。仮橋・仮栈橋工が新7号橋下部工施工箇所に到達しました。引き続き新7号橋下部工の施工を行います。

工事写真

上段栈橋で伐採された木はクレーンのリレーで下段栈橋まで降ろし搬出しています。



起点側法面写真



右側の写真は起点側の法面の状況です。転石・巨石が多数、点在しています。そのため、工事範囲の一部を中止して変更設計を行っていますが、新型コロナウイルス感染症対策の為、発注者・設計者・現場担当者が揃って現地や事務所で会議を行う事が難しく、テレビ会議などで対応していますが従来通りにはいかず苦慮しています。

松尾建設株式会社



【現場事務所】 滋賀県大津市上田上桐生町地先
 【電話】 077-549-1070
 【FAX】 077-549-1075
 監理技術者 秋村 智詩

大津信楽線付替工事ニュース

令和2年5月15日



パツパツは
QRコードを読み
み大戸川ダム工
事事務所HPへ

工事名：大津信楽線桐生地区道路改良工事
工期：令和元年11月26日～令和2年10月31日

5月

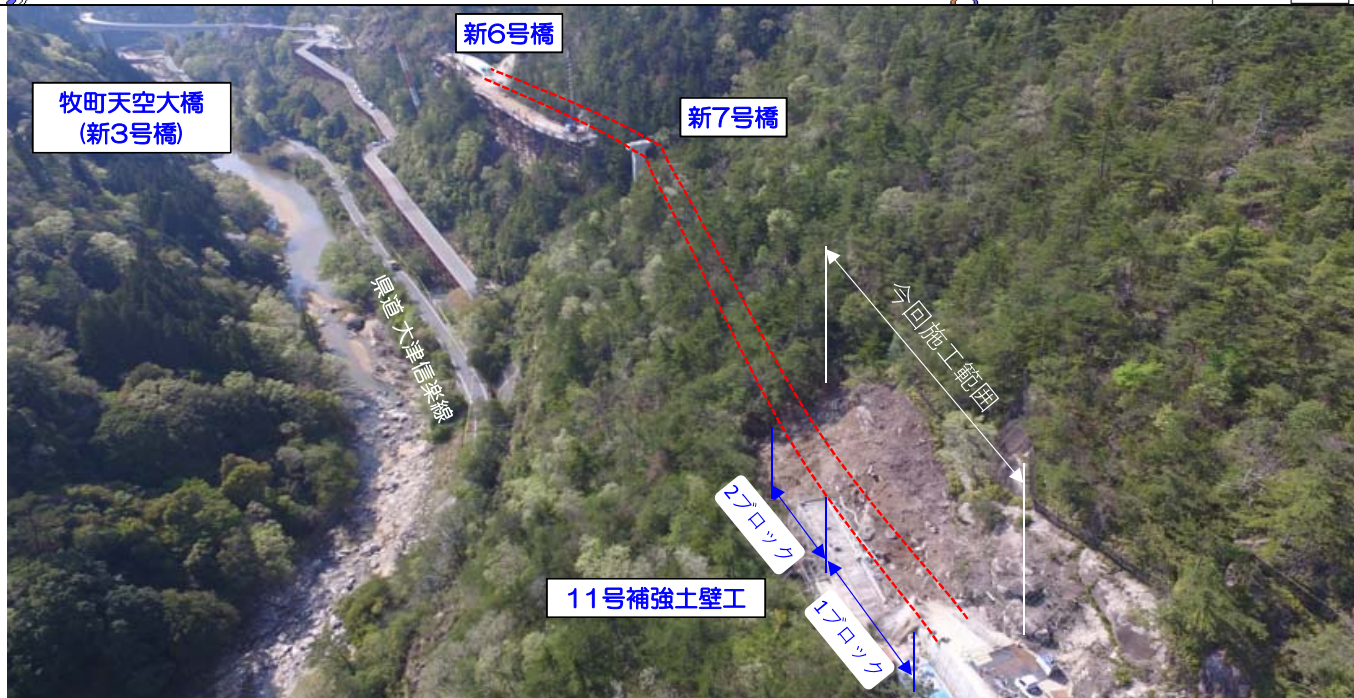
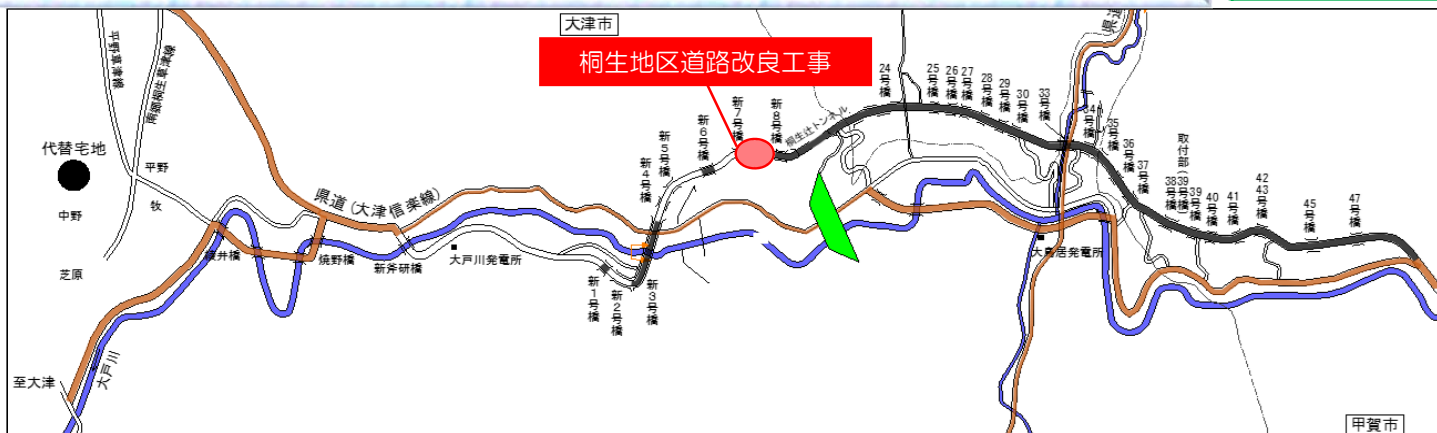

現在の状況

現場代理人コメント

削孔状況



設置状況



現在、パネル設置作業を順次行っております。
引き続き材料搬入車両が多いため、一般車両優先を徹底致しますので、ご理解・ご協力をお願い致します。

現在の作業：4月より1ブロックの各段のパネル設置作業中です。
今後の予定：パネル設置作業を6月中旬まで行います。その後、伐採及び土作業の後、11号補強土壁工の2ブロックの施工へ移ります。

現場代理人
伊藤 雅記



八田建設株式会社

現場事務所
電話
FAX

大津市上田上桐生町地先
077-549-3200
077-549-3206